

VC-BC301P

超高清摄像机 (UHD Box Camera)

使用手册-简体中文



[重要]

最新版本之快速操作手册、各国语系的使用手册、
软件、驱动程序等，请至 Lumens 网站下载

<https://www.Lumens.cn/support>

目 录

第 1 章 配件清单.....	2
第 2 章 产品功能介绍	3
2.1 产品 I/O 功能介绍	3
2.2 Tally 指示灯功能说明.....	3
第 3 章 安装说明.....	4
3.1 基本设备	4
第 4 章 系统连接图	5
第 5 章 遥控器按键与屏幕选单介绍.....	6
5.1 遥控器按键功能说明.....	6
5.2 屏幕选单	7
第 6 章 网络功能设定说明	12
6.1 网页系统需求	12
6.2 网页功能说明	16
第 7 章 常见问题排除	30
第 8 章 安全指示.....	31
版 权 资 讯.....	32

第 1 章 配件清单

VC-BC301P



电源线

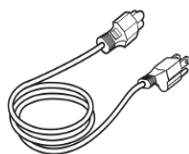

电源适配器

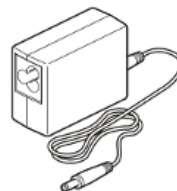

外观可能因国别不同

安装说明

Quick Installation Guide



支架配件组

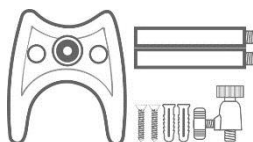

第 2 章 产品功能介绍

2.1 产品 I/O 功能介绍

正面

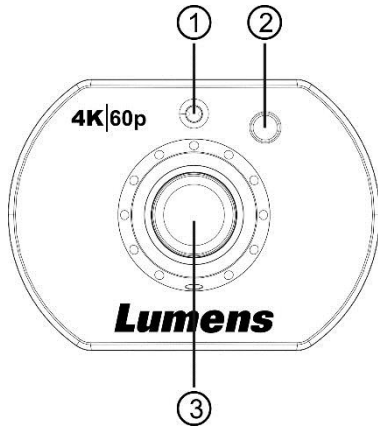

背面

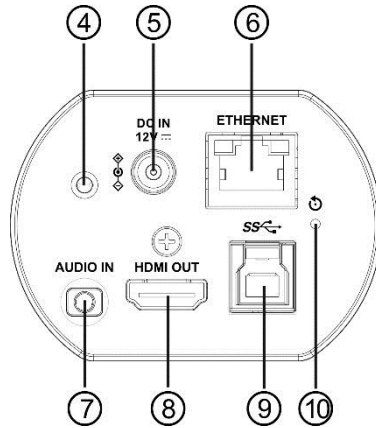

底部

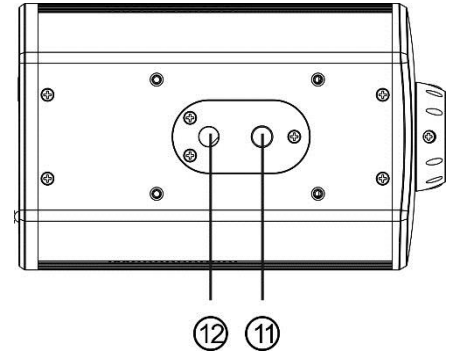

NO.	项目	功能说明
1	红外线接收器	支持红外线遥控器控制
2	Tally 指示灯	显示摄影机 Tally 灯状态
3	镜头	高清摄像镜头
4	电源指示灯	显示摄影机状态
5	DC 12V 电源接口	AC power 供电连接端口
6	网络端口	网络线端口，支持 IEEE802.3af 之路由器或集线器 PoE 供电
7	音源输入	支持 Line In/MIC In 音源输入
8	HDMI2.0 输出	连接 HDMI 输出讯号源
9	USB3.0 Type-B 接孔	使用 USB 线与计算机连接，透过软件取得影像
10	重置按钮	长按 5 秒后重置机台
11	三角架定位孔	三角架定位孔
12	三角架螺丝孔	支持规格 1/4" ,20 UNC

2.2 Tally 指示灯功能说明

2.2.1 Tally 指示灯功能可透过 VISCA 命令控制开启，设定方式如下

Tally Mode: 8x 01 7E 01 0A 01 0p FF

- p = 0: OFF
- p = 4: On (半亮)
- p = 5: On (全亮)

第 3 章 安装说明

3.1 基本设备

3.1.1 VC-BC301P 尺寸

长 x 宽 x 高 : 113 x 70 x 51 mm

重量: 0.35 Kg

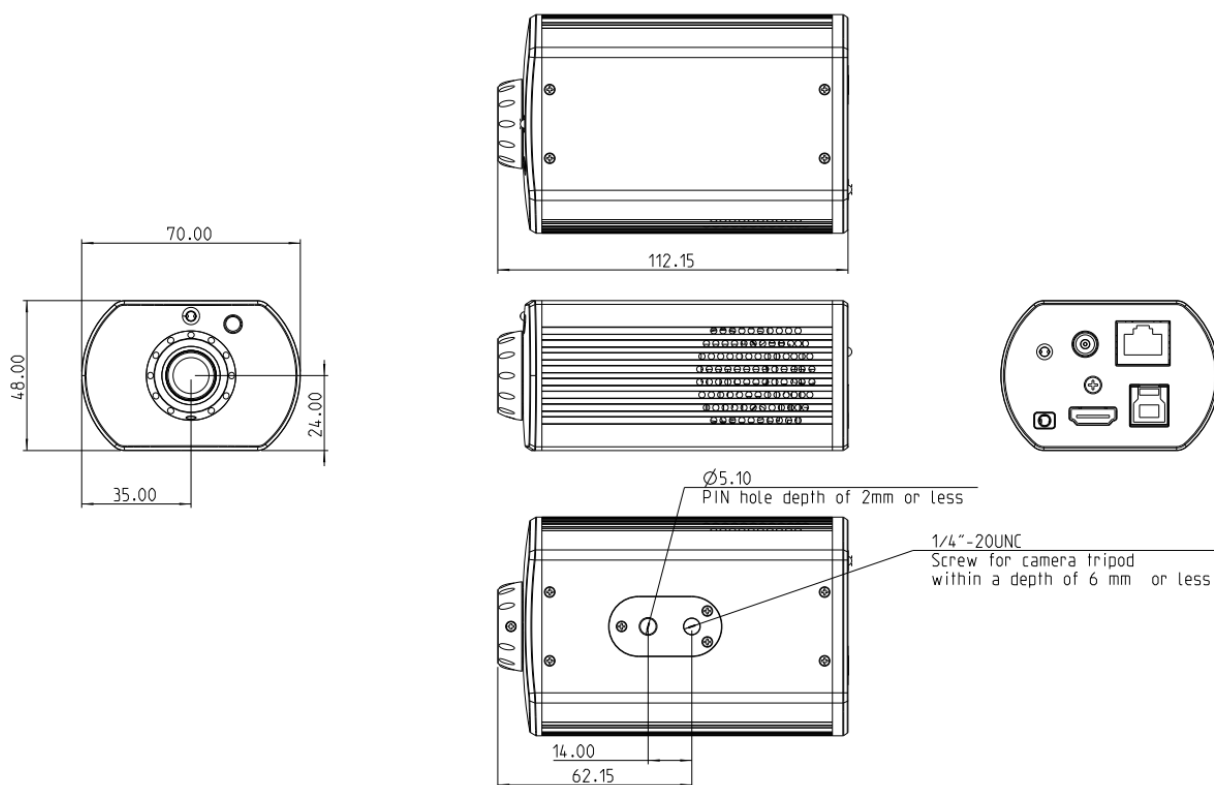

3.1.2 安装方式

可使用随附的支架配件包，将摄像机安装于墙面或桌面

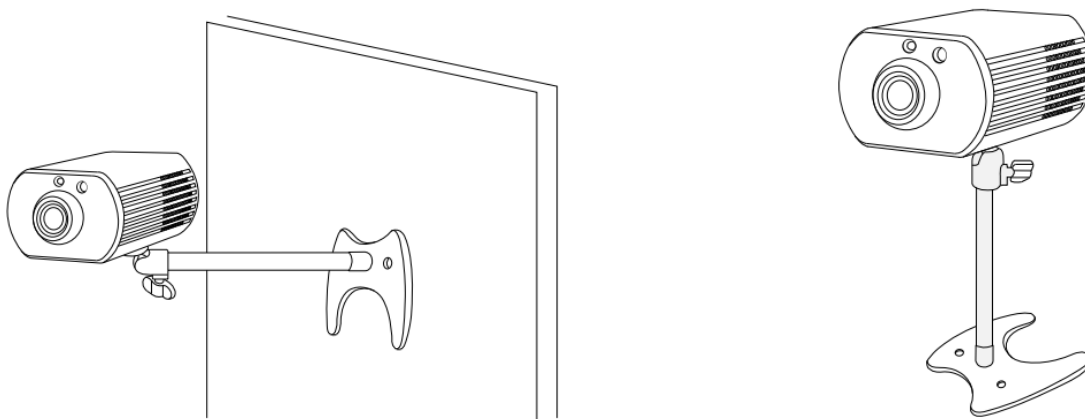

第 4 章 系统连接图

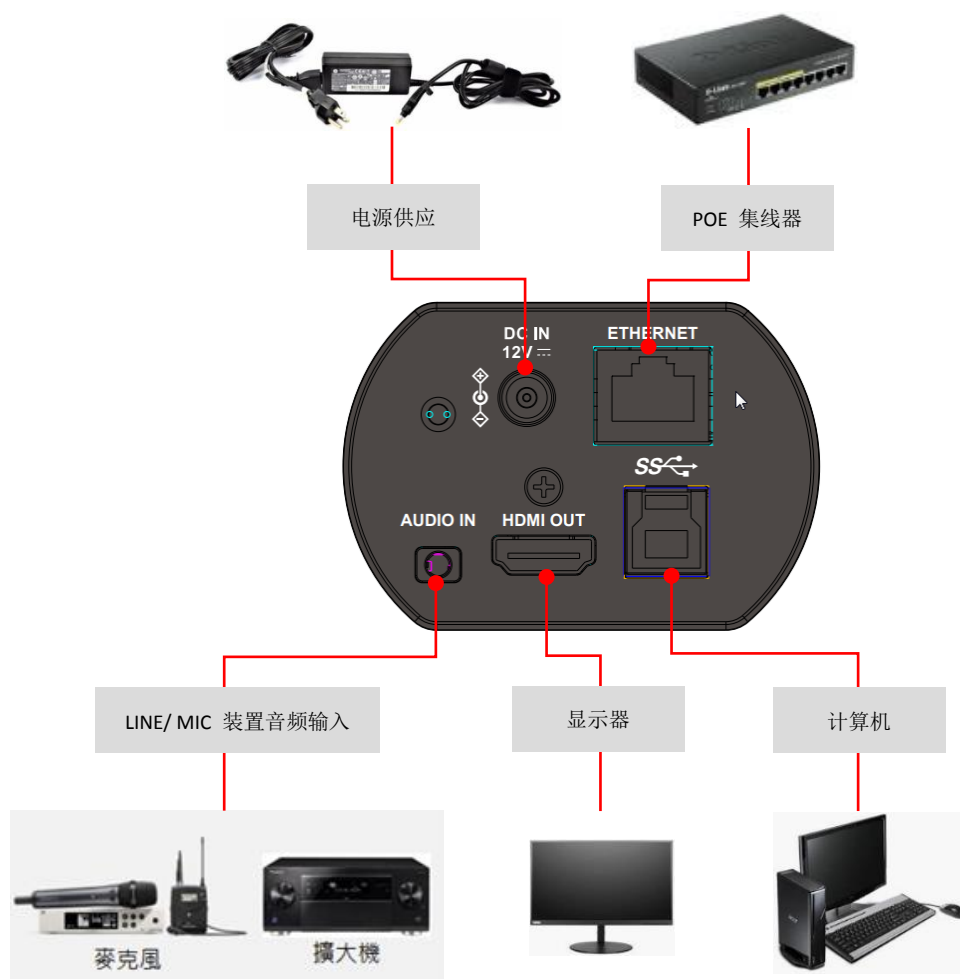

第 5 章 遥控器按键与屏幕选单介绍

5.1 遥控器按键功能说明

遥控器 VC-IR01 为选购配件

<说明>以下依英文字母顺序排列。

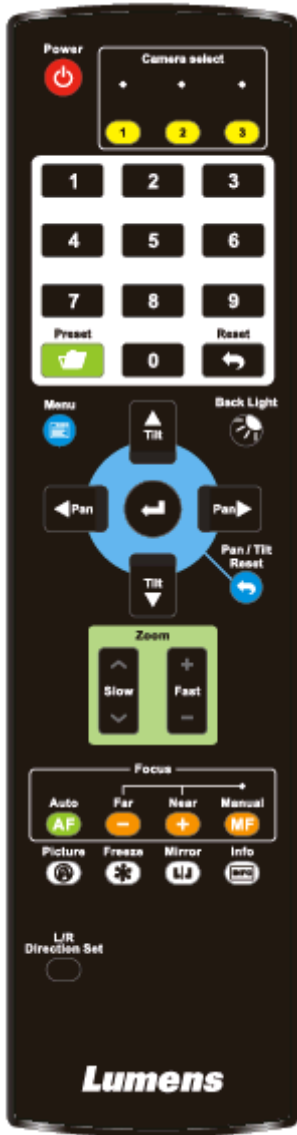

项目	说明
◀, ▶, ▲, ▼	移动镜头
Back Light	开启/关闭 背光补偿
Camera select	选择 ID 1~3 的摄影机
Focus-Manual / Far/Near	保留功能
Focus-Auto	保留功能
Freeze	冻结画面
Home-Enter	回到首页/执行
Info	状态信息
L/R Direction Set	左右转向相反/一般 状态切换
Menu	开启 OSD 选单
Mirror	旋转画面(关闭 / 镜像 / 翻转 / 旋转)
Pan/Tilt Reset	清除 水平/倾斜 设定
Picture	影像效果切换 (关/负片/黑白)
Power	电源开关
Preset	指定 ID(0~9) · 储存目前位置数据
Reset	指定 ID(0~9) · 清除该位置数据
Zoom-Fast	快速调整影像大小
Zoom-Slow	微调影像大小

5.2 屏幕选单

<说明> 使用遥控器按[MENU]，叫出屏幕选单；默认值用**底线粗体**表示。

第一层 主项次	第二层 次项次	第三层 调整值		功能说明	
曝光 (Exposure)	模式 (Mode)	1. <u>全自动</u> 2. 快门优先 3. 手动模式		曝光模式设定	
	曝光补偿 (Exposure Comp.)	开启/ <u>关闭</u>		AE Level	
	曝光补偿等级 (Exposure Comp. Level)	-5~ <u>C</u> ~5		曝光补偿(Exposure Comp.) 开启后可调整	
	聚光灯 (Spot Light)	开启/ <u>关闭</u>			
	聚光灯位置(Spot Light Position)	X(0~6)Y(0~4)		聚光灯(Spot Light)开启后可调整	
	快门优先 (Shutter Pri)		60/30 模式	50/25 模式	当 曝光模式 设定为 快门优先 时可调整
			1/10000	1/10000	
			1/5000	1/5000	
			1/3000	1/3000	
			1/2500	1/2500	
			1/2000	1/1750	
			1/1500	1/1250	
			1/1000	1/1000	
			1/725	1/600	
			1/500	1/425	
			1/350	1/300	
			1/250	1/215	
			1/180	1/150	
			1/120	1/120	
			1/100	1/100	
1/90			1/75		
<u>1/60</u>			<u>1/50</u>		
1/30			1/25		
1/15			1/12		
1/8	1/6				
1/4	1/3				
1/2	1/2				
1/1	1/1				

第一层 主项次	第二层 次项次	第三层 调整值	功能说明	
	手动 增益 (Manual Gain)	0dB/ 3 dB/ 6 dB/ 9 dB/ 12 dB/ 15 dB/ 18 dB/ 21 dB/ 24 dB/ 27 dB/ 30 dB/ 33 dB/ 36 dB/ 39 dB/ 42 dB/ 45 dB	当 曝光模式 设定为 手动模式 时可调整	
	快门速度设定 (Manual Speed)	60/30 模式	50/25 模 式	手动设定快门
		1/10000	1/10000	
		1/5000	1/5000	
		1/3000	1/3000	
		1/2500	1/2500	
		1/2000	1/1750	
		1/1500	1/1250	
		1/1000	1/1000	
		1/725	1/600	
		1/500	1/425	
		1/350	1/300	
		1/250	1/215	
		1/180	1/150	
		1/120	1/120	
		1/100	1/100	
		1/90	1/75	
		1/60	1/50	
		1/30	1/25	
		1/15	1/12	
1/8	1/6			
1/4	1/3			
1/2	1/2			
1/1	1/1			
增益限制 (Gain Limit)	9 dB/ 12 dB/ 15 dB/ 18 dB/ 21 dB/ 24 dB/ 27 dB/ 30 dB/ 33 dB/ 36 dB/ 39 dB/ 42 dB/ 45 dB	电子增益最大值之限制值		
宽动态 (WDR)	1. <u>关闭</u> 2. 1 3. 2 4. 3			

第一层 主项次	第二层 次项次	第三层 调整值	功能说明
白平衡 (White Balance)	模式 (Mode)	<ol style="list-style-type: none"> 1. <u>自动</u> 2. 室内 3. 室外 4. 触发白平衡 5. 自动白平衡 6. 手动模式 7. 钠灯 	选择色温模式 <ol style="list-style-type: none"> 1. 4000k ~ 7000k 2. 3200k 3. 5800k 4. 1700k ~ 10000k 5. 1700k ~ 10000k 6. 自定义 7. 2800k
	单次触发 (One Push Trigger)	<u>ENTER</u>	单次执行
	色温调整 红色 (Manual Red)	0~ <u>C</u> ~128	当白平衡模式设定为 <u>手动模式</u> 时可调整
	色温调整 蓝色 (Manual Blue)	0~ <u>C</u> ~128	当白平衡模式设定为 <u>手动模式</u> 时可调整
图片 (Picture)	图像模式 (Picture effect)	<ol style="list-style-type: none"> 1. <u>关闭</u> 2. 负片 3. 黑白 	
	锐利度 (Sharpness)	0~ <u>A</u> ~14	
	2D 降噪 (2D NR)	<ol style="list-style-type: none"> 1. 关闭 2. <u>1</u> 3. 2 4. 3 	
	3D 降噪 (3D NR)	<ol style="list-style-type: none"> 1. 关闭 2. 低 3. <u>标准</u> 4. 最高 	
	影像模式 (Image Mode)	<ol style="list-style-type: none"> 1. <u>预设</u> 2. 自定义 	用户可自行定义喜好的影像风格
	影像模式设置 (Image Mode Load)	<u>ENTER</u>	当 <u>影像模式</u> 设定为 <u>自定义</u> 时可调整，选择后可读取对应的 <u>影像模式</u> (Image mode)参数，将该组参数套用至 <u>自定义</u> (Custom)
	亮度(Brightness)	0~ <u>A</u> ~15	当 <u>影像模式</u> 设定为 <u>自定义</u> 时可调整
	色调(Hue)	0~ <u>A</u> ~15	当 <u>影像模式</u> 设定为 <u>自定义</u> 时可调整
	饱和度(Saturation)	0~ <u>A</u> ~15	当 <u>影像模式</u> 设定为 <u>自定义</u> 时可调整
	Gamma	0~ <u>A</u> ~3	当 <u>影像模式</u> 设定为 <u>自定义</u> 时可调整
摇移 俯仰 变焦 (Pan Tilt Zoom)	水平翻转 (Pan Flip)	开启/ <u>关闭</u>	开启后 Pan 方向会相反
	倾斜翻转 (Tilt Flip)	开启/ <u>关闭</u>	开启后 Tilt 方向会相反

第一层 主项次	第二层 次项次	第三层 调整值	功能说明
	变焦模式 (Zoom Mode)	清晰影像变焦/ 数字变焦	
数码效果 (D-Effect)	镜像 (Mirror)	1. 关闭 2. 镜像 3. 翻转 4. 镜像+翻转	设定画面镜像或翻转模式
网络(Ethernet)	DHCP	开启/关闭	左右键选择开启/关闭 动态主机设定, 按 [ENTER]套用设定。
	IP 地址 (IP Address)	<u>192.168.100.100</u>	按 [ENTER] 进入修改, 上下键选择修改项目, 左右键或数字键修改数值。
	子网掩码 (Subnet mask)	<u>255.255.255.0</u>	按 [ENTER] 进入修改, 上下键选择修改项目, 左右键或数字键修改数值。
	网关 (Gateway)	<u>192.168.100.254</u>	按 [ENTER] 进入修改, 上下键选择修改项目, 左右键或数字键修改数值。
声音 (Audio)	声道音效 (Audio In)	<u>Line In</u> /Mic In	设定声音输入
	音频 (Audio Enable)	开启/关闭	开启/关闭 声音输出
	音量 (Audio Volume)	0~ <u>A</u> ~10	音量设定
	声音延迟 (Audio Delay)	开启/关闭	当声音与影像不同步, 可开启此功能设定声音延迟时间
	声音延迟时间(毫秒) (Audio Delay Time(ms))	-1~-500ms	声音延迟时间设定
	编码类型 (Encode Type)	1. <u>AAC</u> 2. G.711	设定声音编码类型
	编码采样率 (Encode Sample Rate)	1. <u>48 KHz(AAC)</u> 2. 44.1 KHz(AAC) 3. 16 KHz(AAC) 4. 16 KHz(G.711) 5. 8 KHz(G.711)	设定声音编码格式及采样频率
系统 (System)	提示 (Prompt)	开启/关闭	开启或关闭屏幕上的提示讯息
	红外线接收器 (IR Receive)	开启/关闭	当选择关闭, 遥控器将无法控制摄影机。此时可重新断上电恢复遥控器控制。
	指示灯 (Tally Lamp)	开启/关闭	选择开启或关闭 Tally 指示灯功能。

第一层 主项次	第二层 次项次	第三层 调整值	功能说明
	语言 (Language)	<u>English</u> / 中文	
	镜头初始位置 (Initial Position)	<u>最后操作位置</u> /第一默认 位置	可选择开机后，镜头回到最后操作 的位置或是第一默认位置
	输出模式 (Output Mode)	1. 3840x2160/59.94p 2. 3840x2160/50p 3. 3840x2160/29.97p 4. 3840x2160/25p 5. 1080p/59.94 6. 1080p/50 7. 1080p/29.97 8. 1080p/25 9. 720p/59.94 10. 720p/50 11. 720p/29.97 12. 720p/25 13. 1080i/59.94 14. 1080i/50	选择输出的分辨率
	出厂设置 (Factory Reset)	开启/ <u>关闭</u>	恢复出厂默认值
状态(Status)			显示目前设定状态

第 6 章 网络功能设定说明

6.1 网页系统需求

6.1.1 网页浏览器:

- Internet Explorer 11 以上
- FireFox 66.0.3 以上
- Chrome 73 以上
- Edge 42.17134 以上
- Safari 12.1 以上

6.1.2 使用 Lumens VMS 软件观看画面

- VC-BC301P DHCP 初始设定为 ON，如将 VC-BC301P 连接至局域网，可透过下列方式取得摄影机 IP 位置
 - 安装 Lumens VMS 软件 (请至 Lumens 官网下载, <https://www.lumens.cn/support>)
 - 开启 **LUMENS VMS** 软件
 - 寻找摄影机: 按下  [自动搜查装置]按钮, 即可搜寻到 VC-BC301P 摄影机
 - 点击列表中 VC-BC301P, 联机后即可开始操作
- <注意>使用自动搜寻时, 摄影机须与计算机位于同一网段下, 如: **192.168.4.X**

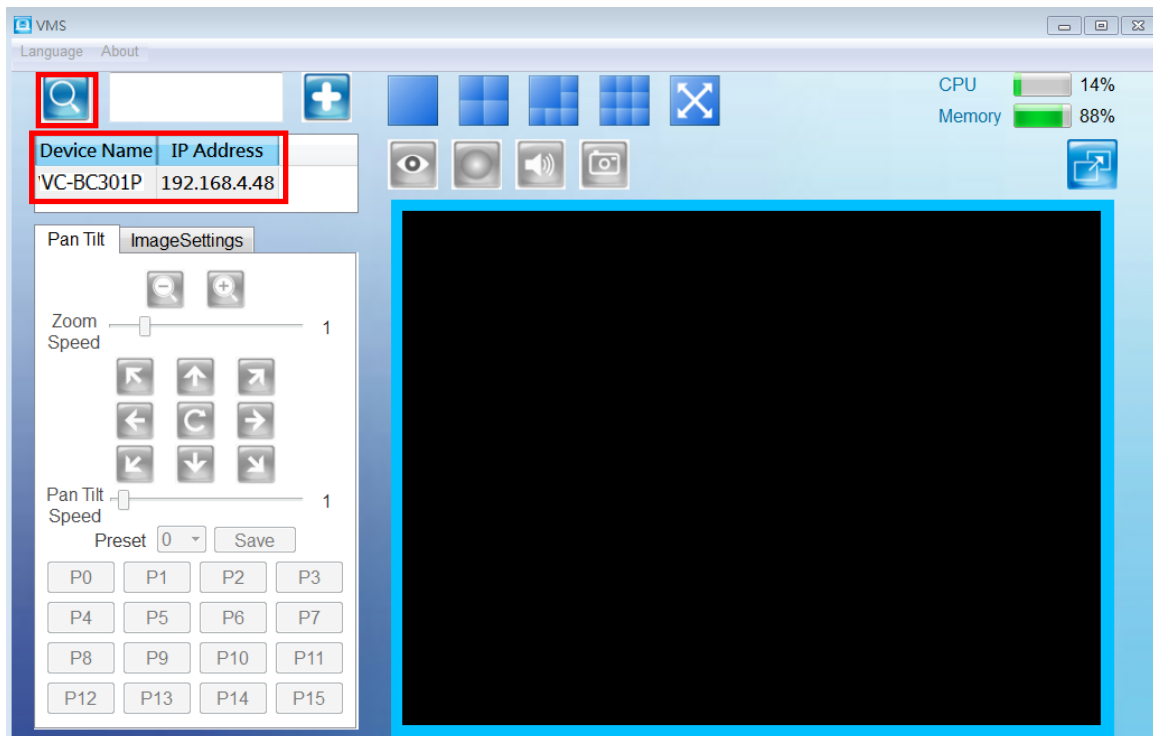

6.1.3 使用浏览器观看画面

- 开启浏览器，在网址列输入 VC-BC301P 的 IP 地址
例：<http://192.168.100.100> (默认 IP 地址)
- 输入管理者账号及密码
账号：admin (预设)
密码：9999 (预设)



6.1.4 使用 RTSP 播放器观看画面

除浏览器及 VMS 外，亦可使用其它免费软件进行 RTSP 联机，例：VLC、Quick Time、PotPlayer 等免费软件

RTSP 联机地址格式如下：

- RTSP Main Streaming (1080P@H.265)=> <rtsp://摄影机 IP:8554/hevc>
- RTSP Sub1 Streaming (1080P@H.264)=> <rtsp://摄影机 IP:8557/h264>
- RTSP Sub2 Streaming (720P@H.264)=> <rtsp://摄影机 IP:8556/h264>

范例：开启 VLC 软件并输入 URL：<rtsp://192.168.4.48:8557/h264>

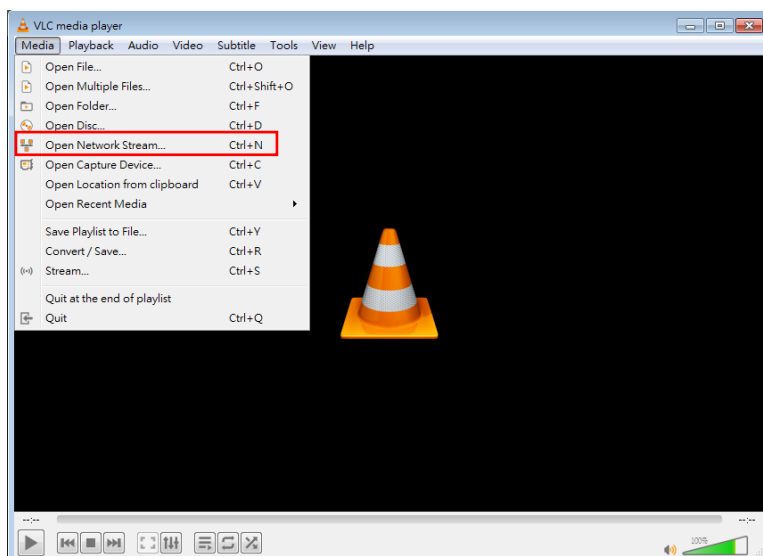

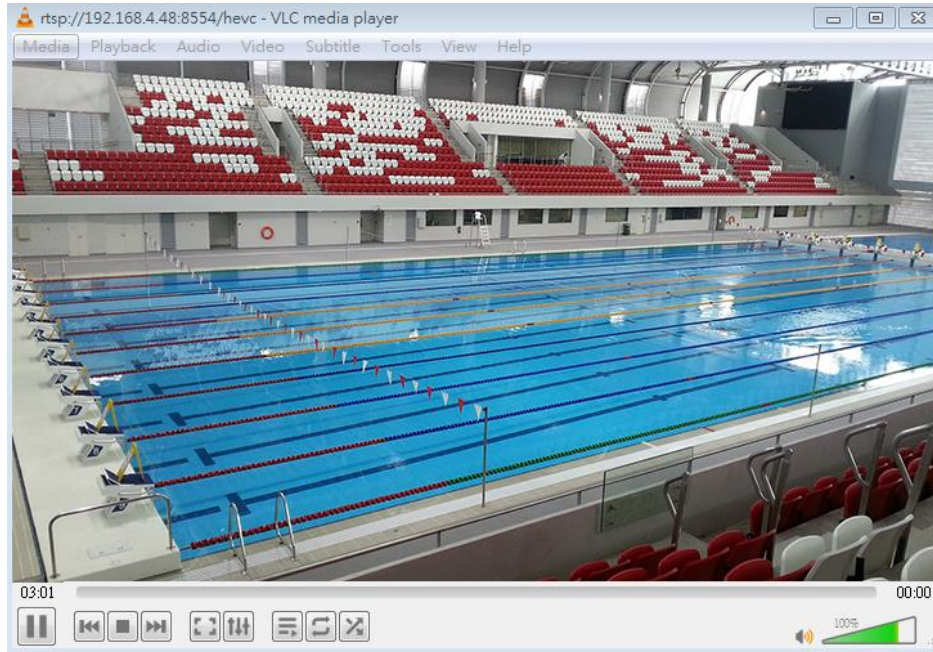
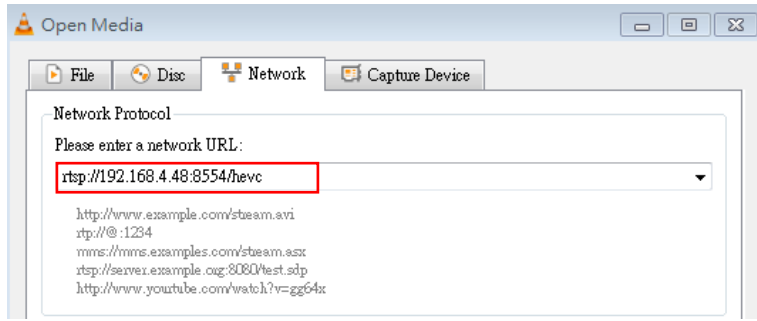

6.1.5 透过 USB 连接计算机取得 VC-BC301P 影像/ 调整参数设定

- 观看影像

可将 VC-BC301P 透过 USB 线与 PC 连接，做为 USB 影像来源，搭配 USB 视讯软件会议系统使用，例：Skype、瞩目等软件。

范例：进入 Skype 设定，至音频及视讯页面，相机来源选择 VC-BC301P

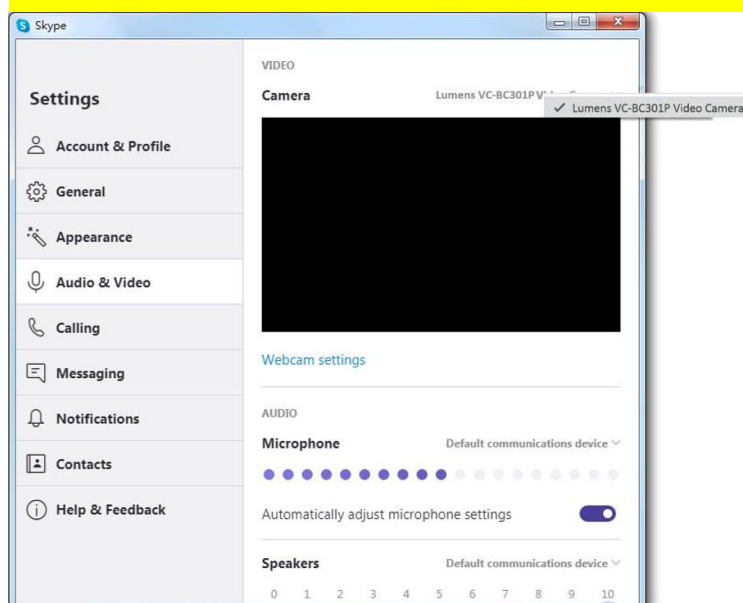

● 调整参数设定及控制 VC-BC301P

除使用选配遥控器 VC-IR01，亦可下载 AMCAP 软件，Devices 影像来源选择 VC-BC301P

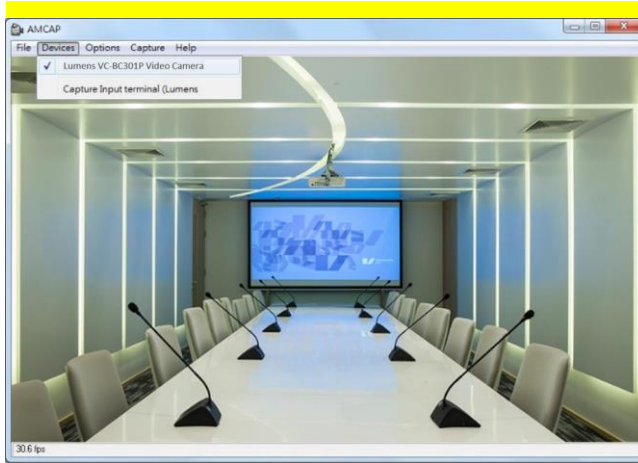

点击 Options > Video Capture Filter 可开启 Properties 窗口，调整参数设定及控制 VC-BC301P

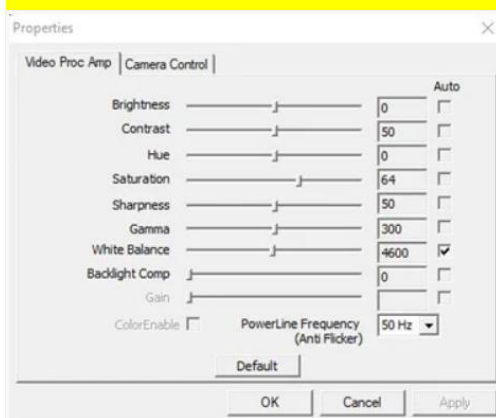

6.2 网页功能说明

6.2.1 登入画面

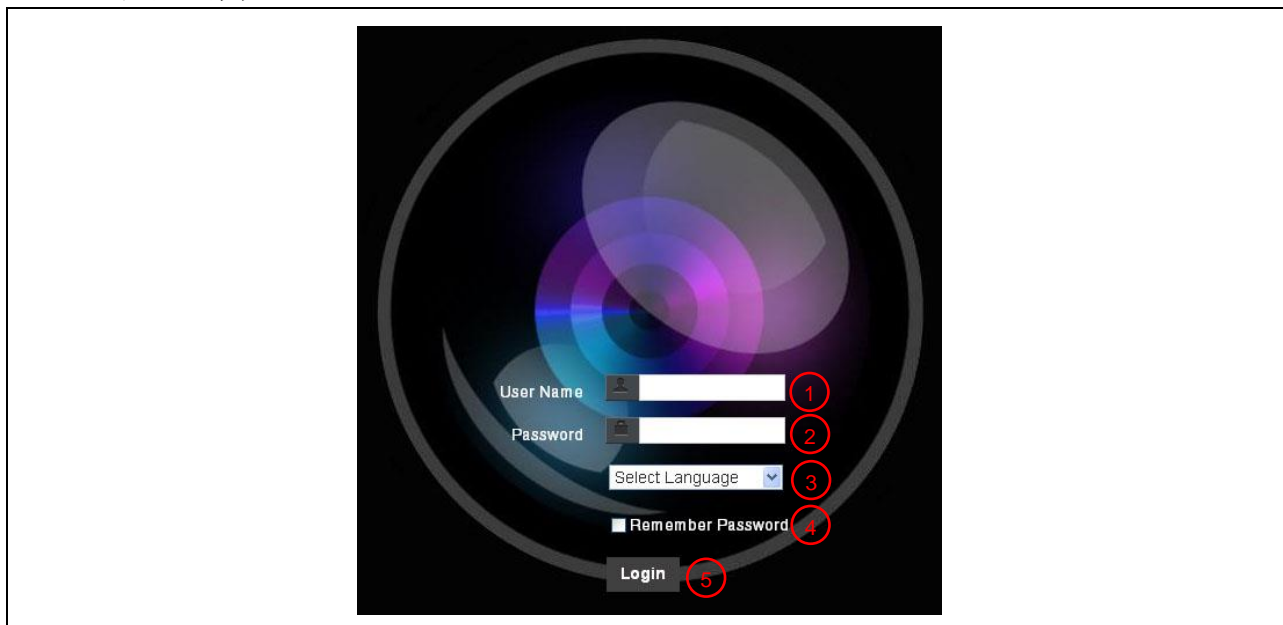

No	项目	功能说明
1	使用者名称	请输入使用者账号 (预设: admin)
2	密码	请输入用户密码 (默认: 9999)
3	语系选择	目前支持 英文、繁中、简中
4	记住密码	将用户名称和密码储存至浏览器, 下次登入可不必重新输入
5	登入	登入网页管理页面

6.2.2 实时观看

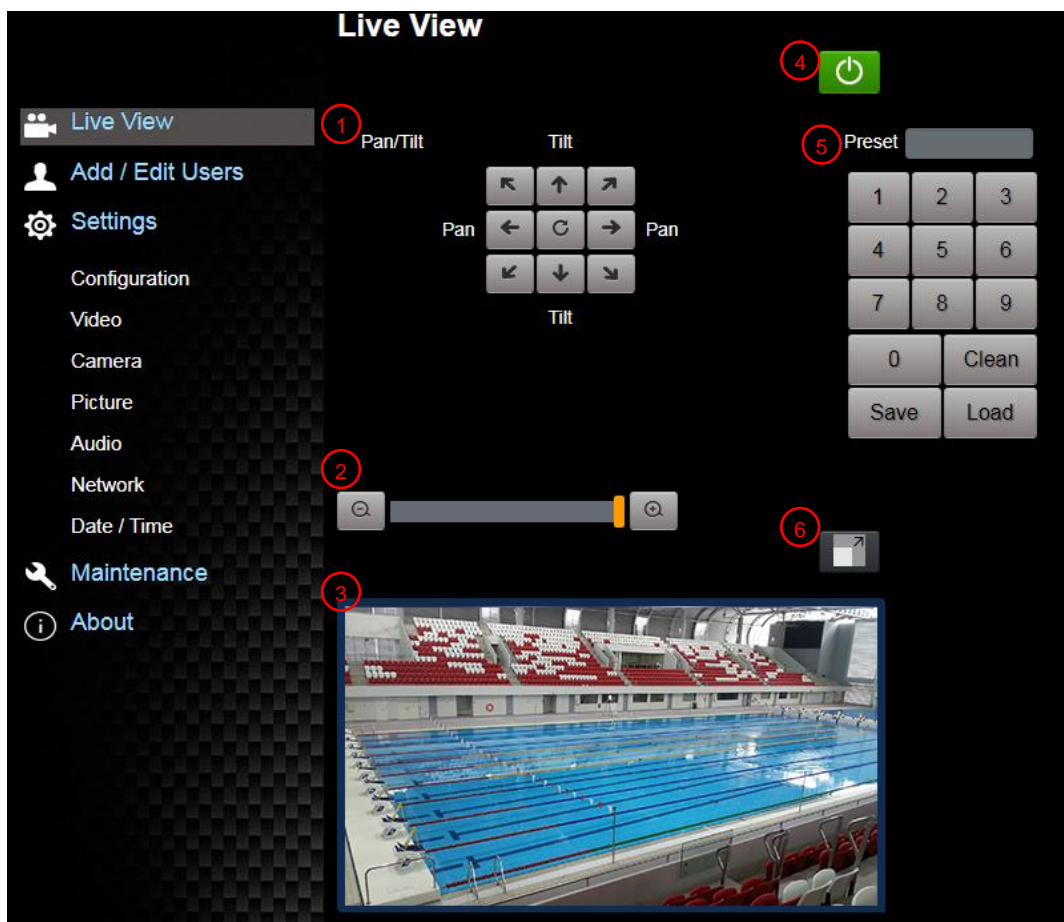

No	项目	功能说明
1	水平/倾斜 设定	调整摄影机画面水平/倾斜位置(ePTZ)
2	倍率缩放	透过调整杆来放大缩小倍率
3	预览窗格	显示目前摄影机所拍摄的画面
4	电源钮	将摄影机电源关闭或开启
5	预设位设定	先选择号码, 再选择储存或载入
6	切换全屏幕	将预览窗格切换至全屏幕

6.2.3 使用者管理

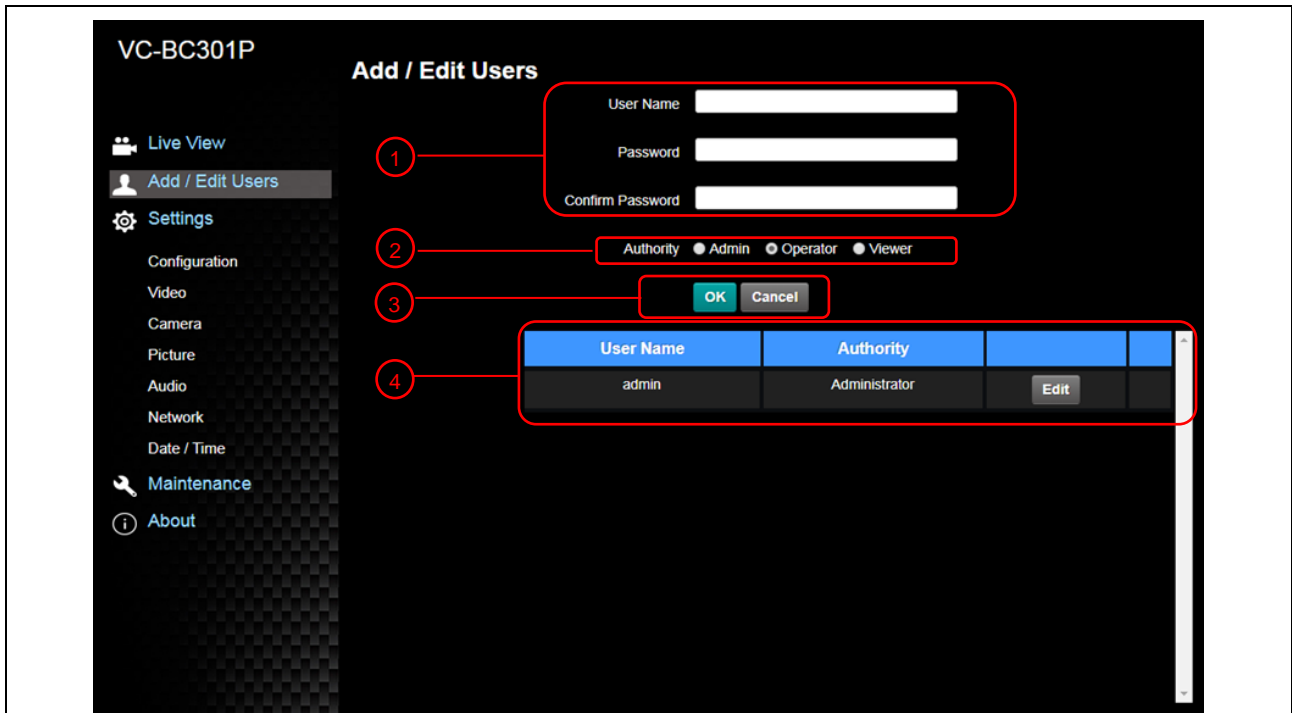

No	项目	功能说明																
1	新增使用者	输入用户名称，密码来新增用户																
2	权限设定	设定新增使用者的管理权限 <table border="1" style="margin-left: 20px;"> <thead> <tr> <th>使用者种类</th> <th>管理者 (Admin)</th> <th>操作者 (Operator)</th> <th>观看者 (Viewer)</th> </tr> </thead> <tbody> <tr> <td>影像观看</td> <td>有</td> <td>有</td> <td>有</td> </tr> <tr> <td>设定</td> <td>有</td> <td>有</td> <td>无</td> </tr> <tr> <td>账号管理</td> <td>有</td> <td>无</td> <td>无</td> </tr> </tbody> </table>	使用者种类	管理者 (Admin)	操作者 (Operator)	观看者 (Viewer)	影像观看	有	有	有	设定	有	有	无	账号管理	有	无	无
使用者种类	管理者 (Admin)	操作者 (Operator)	观看者 (Viewer)															
影像观看	有	有	有															
设定	有	有	无															
账号管理	有	无	无															
3	设定套用	新增所设定的使用者至账号列表																
4	账号列表	编辑：修改用户的密码及权限 删除：删除使用者账号																

6.2.4 设定-系统设定



No	项目	功能说明
1	分辨率	<p>设定摄影机的分辨率，支持分辨率如下：</p> <ul style="list-style-type: none"> ➢ 3840x2160/60p/ 59.94p/ 50p/ 30p/ 29.97p/ 25p ➢ 1080p/60/ 59.94/ 50/ 30/ 29.97/ 25 ➢ 720p/60/ 59.94/ 50/ 30/ 29.97/ 25 ➢ 1080i 59.94/50 <p>切换分辨率后，摄影机会重启，若网页无画面，请重新整理浏览器</p>
2	输出来源	<p>依输出的分辨率，可选择 HDMI+串流输出 或 HDMI+UVC 输出</p> <p><说明> UVC选项限3840x2160/29.97p(含)以下分辨率选择</p>
3	HDMI 格式	<p>选择 YUV422 或 YUV420 或 RGB</p> <p><说明> YUV420限3840x2160/59.94p 和3840x2160/50p 两种分辨率选择</p>

6.2.5 设定-视讯

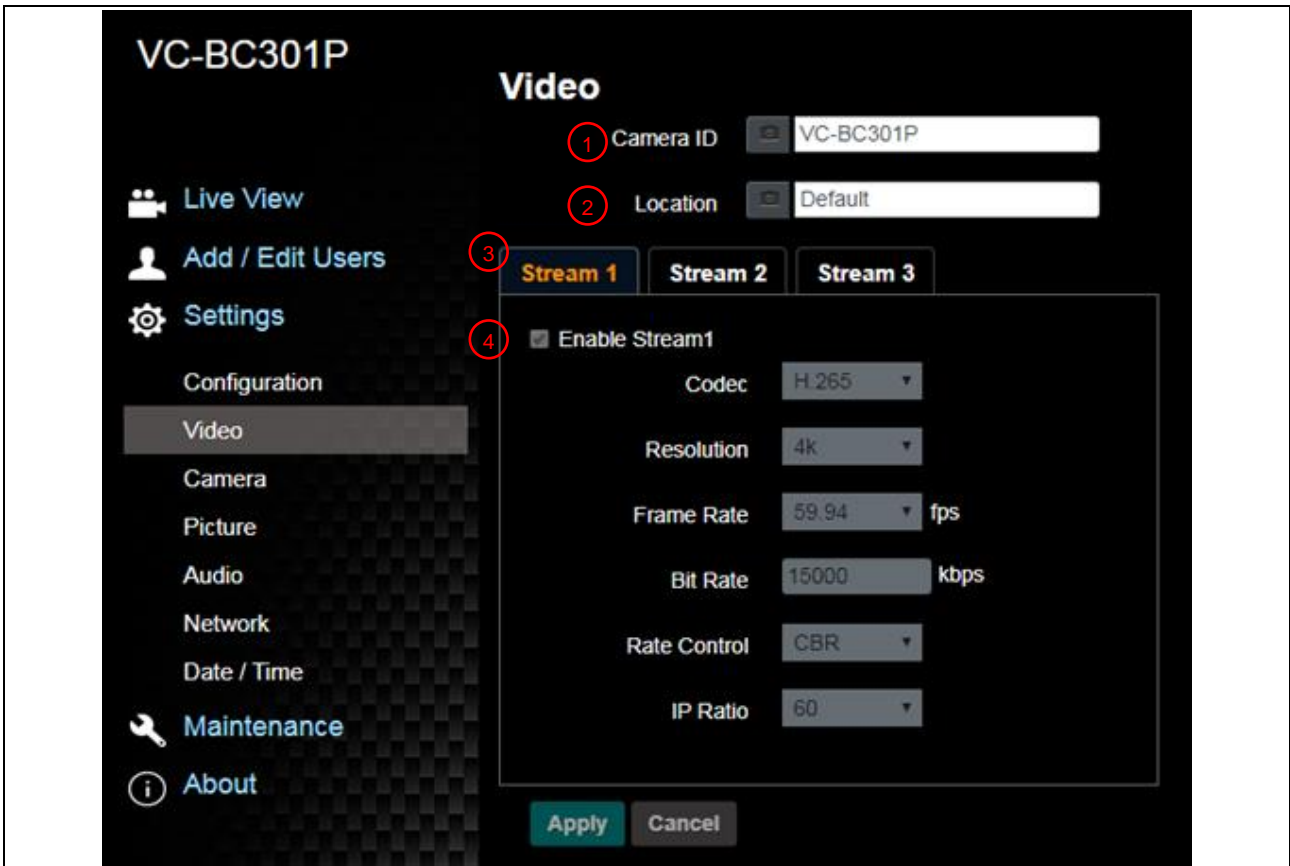

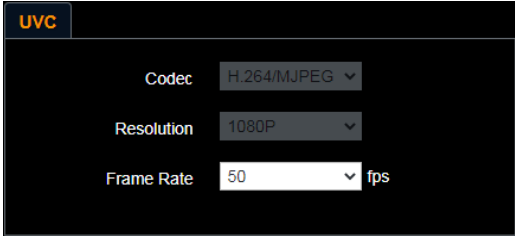
No	项目	功能说明
1	摄影机名称	<p>可于此修改摄影机名称</p> <ul style="list-style-type: none"> ■ 摄影机名称限制为 1-12 字符 ■ 字符请使用英文大小写字母或数字键混合，“/”与“空白”等特殊符号将无法使用
2	摄影机位置	<p>可于此修改摄影机所在的位置，如 ROOM1</p> <ul style="list-style-type: none"> ■ 摄影机位置限制为 1-12 字符 ■ 字符请使用英文大小写字母或数字键混合，“/”与“空白”等特殊符号将无法使用
3	串流 1 / 串流 2 / 串流 3	<p>设定-系统设定-输出讯号 设定为 HDMI+Streaming 时显示支持 3 路串流输出，相关设定请参考 6.2.5.1 串流参数设定</p>
4	开启串流	<p>确认是否将串流功能开启</p>
5	UVC	<p>设定-系统设定-输出讯号 设定为 HDMI+UVC 时显示</p>  <ul style="list-style-type: none"> ■ 编码格式： <ul style="list-style-type: none"> ➢ 3840x2160 / 29.97 / 25 : H.264 ➢ 1080p(含)以下：H.264/MJPEG ■ 分辨率：依 设定-系统设定-分辨率 显示 每秒张数：3840x2160 仅能选择最高 29.97

6.2.5.1 串流参数设定

功能		串流 1	串流 2	串流 3
编码格式		H.265	H.264	
分辨率		4K / 1080P / 720P	1080P / 720P	640x360
每秒张数		依支持分辨率设定		
Bit Rate(kbps)	设定范围	2,000~20,000	2,000~20,000	512~5,000
	出厂值	15,000	7,500	1,000
速率控制		CBR / VBR		
IP Ratio		依支持分辨率设定		

6.2.6 设定-摄影机

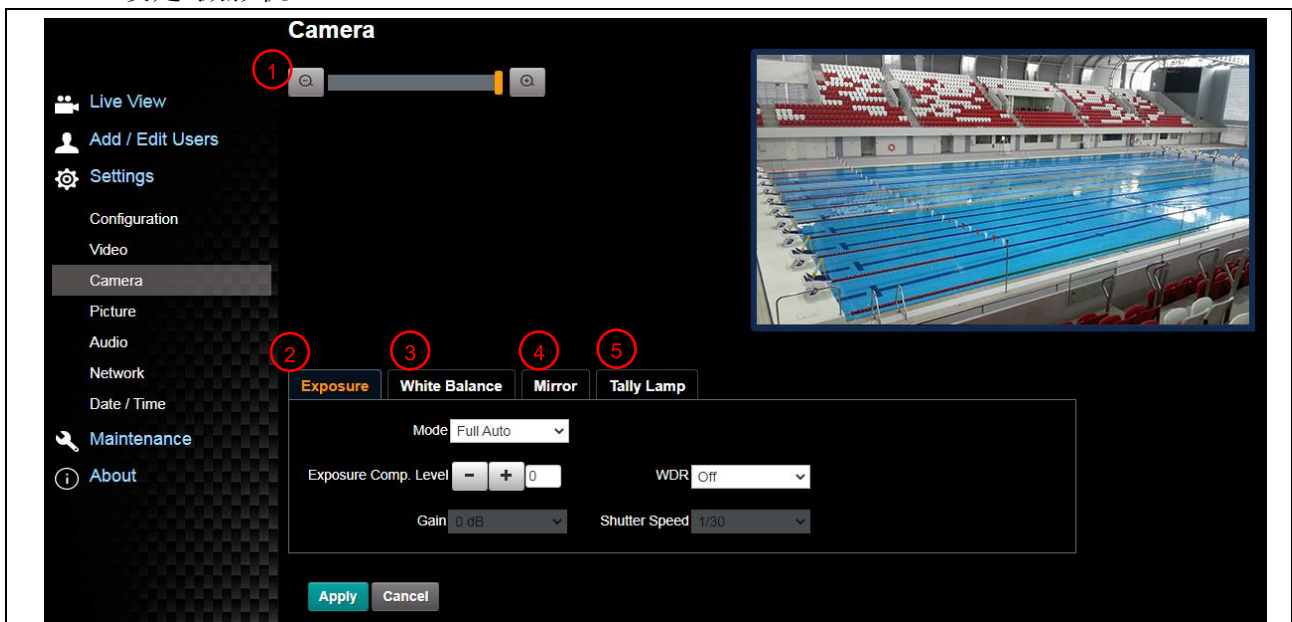

No	项目	功能说明
1	倍率缩放	透过调整杆来放大缩小倍率
2	曝光	 <ul style="list-style-type: none"> ■ 模式: 选择曝光模式(全自动/快门优先/光圈优先/手动调整) ■ 曝光补偿等级: 选择曝光补偿等级 ■ 增益: 调整增益限制, 只有在“手动”模式下, 才可设定 ■ 宽动态: 设定宽动态等级以取得较佳的影像 ■ 快门速度: 设定快门速度, 只有在“手动”或“快门优先”模式下, 才可设定

3	白平衡	 <ul style="list-style-type: none"> ■ 模式：选择色温模式 <ul style="list-style-type: none"> ➢全自动 Auto ➢室内 Indoor ➢户外 Outdoor ➢单次触发 One Push WB ➢自动白平衡 ATW ➢手动 Manual ➢钠灯 Sodium Lamp ■ 单次触发：单次执行色温调整，选择”单次触发”模式下，才可设定 ■ 色温调整 红色 / 蓝色：手动调整 红色/蓝色 色温
4	镜像	 <ul style="list-style-type: none"> ■ 镜像：设定画面镜像和翻转的模式 <ul style="list-style-type: none"> ➢Off 关闭 ➢Mirror 镜像 ➢Flip 翻转 ➢Mirror+Flip 镜像+翻转
5	Tally 指示灯	 <p>开启/关闭 Tally 指示灯功能</p> <p><说明>关闭状态下，Tally 指示灯不会接收 RS232 指令触发开启或是关闭</p>

6.2.7 设定-图像

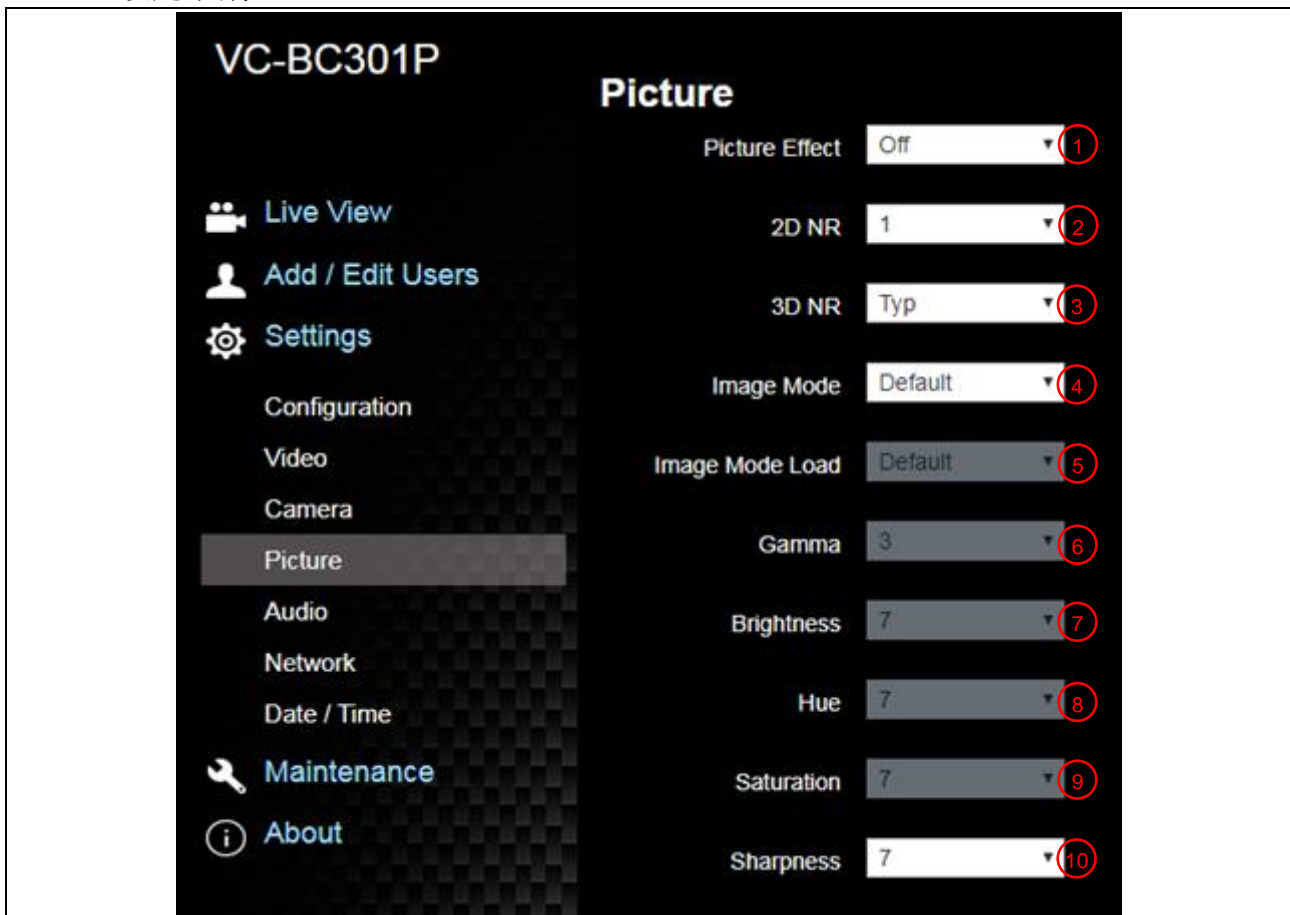

No	项目	功能说明
1	图像模式	设定照片效果，关闭 / 负片 / 黑白
2	2D 降噪	2D 降噪设定，可选择 Off / 1 / 2 / 3
3	3D 降噪	3D 降噪设定，可选择 Off / Low / Typ / Max
4	影像模式	可选则 Default / Custom，使用者可自行定义喜好的影像风格
5	影像模式设置	若不需定制设定，选择此项目可将影像参数恢复至出厂设定
6	Gamma	调整 Gamma 等级，当影像模式设定为自定义时可调整
7	亮度	调整影像亮度，当影像模式设定为自定义时可调整
8	对比度*	调整对比度，当影像模式设定为自定义时可调整
9	饱和度	调整影像饱和度，当影像模式设定为自定义时可调整
10	锐利度	调整影像锐利度

6.2.8 设定-音讯

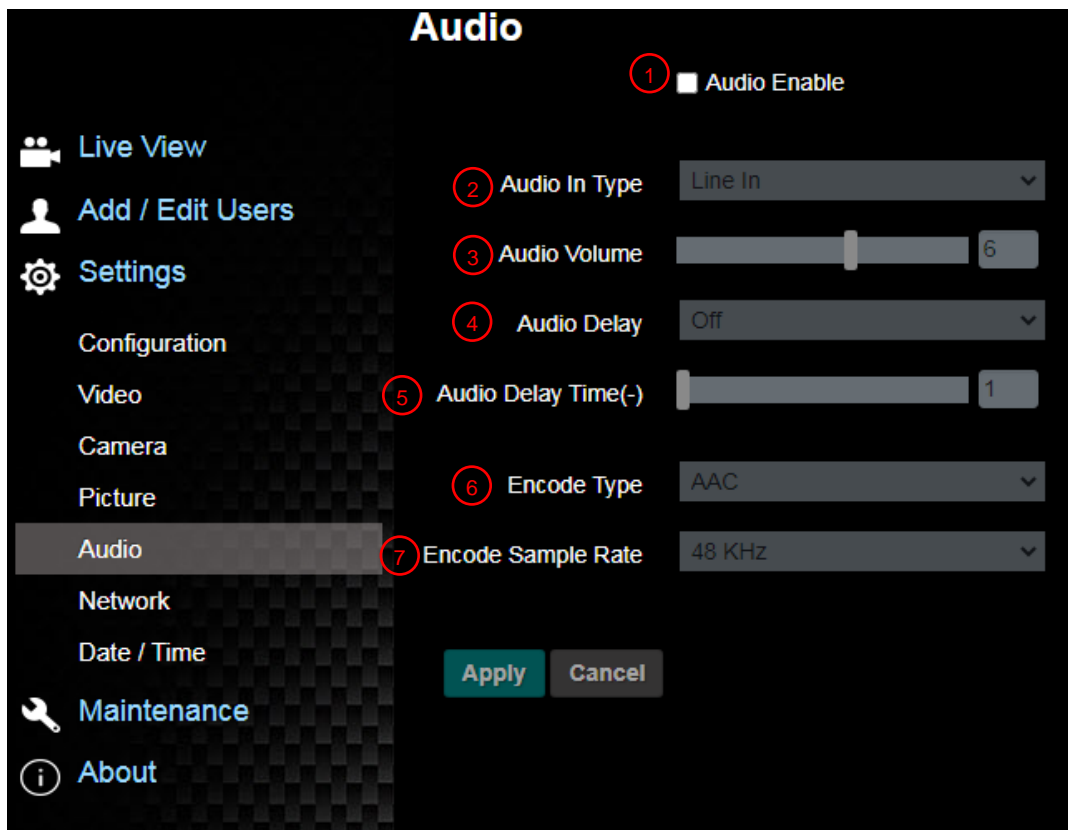

No	项目	功能说明
1	启用音讯	开启 / 关闭 声音
2	声道音效设定	设定声道音效 (MIC In / Line In)
3	音量	进行音量调整
4	音讯延迟	开启 / 关闭 声音延迟
5	音讯延迟时间	设定声音延迟时间-1--500ms
6	编码格式	设定编码格式 AAC/ G.711
7	编码取样率	设定声音取样率 > 48 KHz (AAC) > 44.1 KHz (AAC) > 16 KHz (AAC) > 16 KHz (G.711) > 8 KHz (G.711)

6.2.9 设定-网络

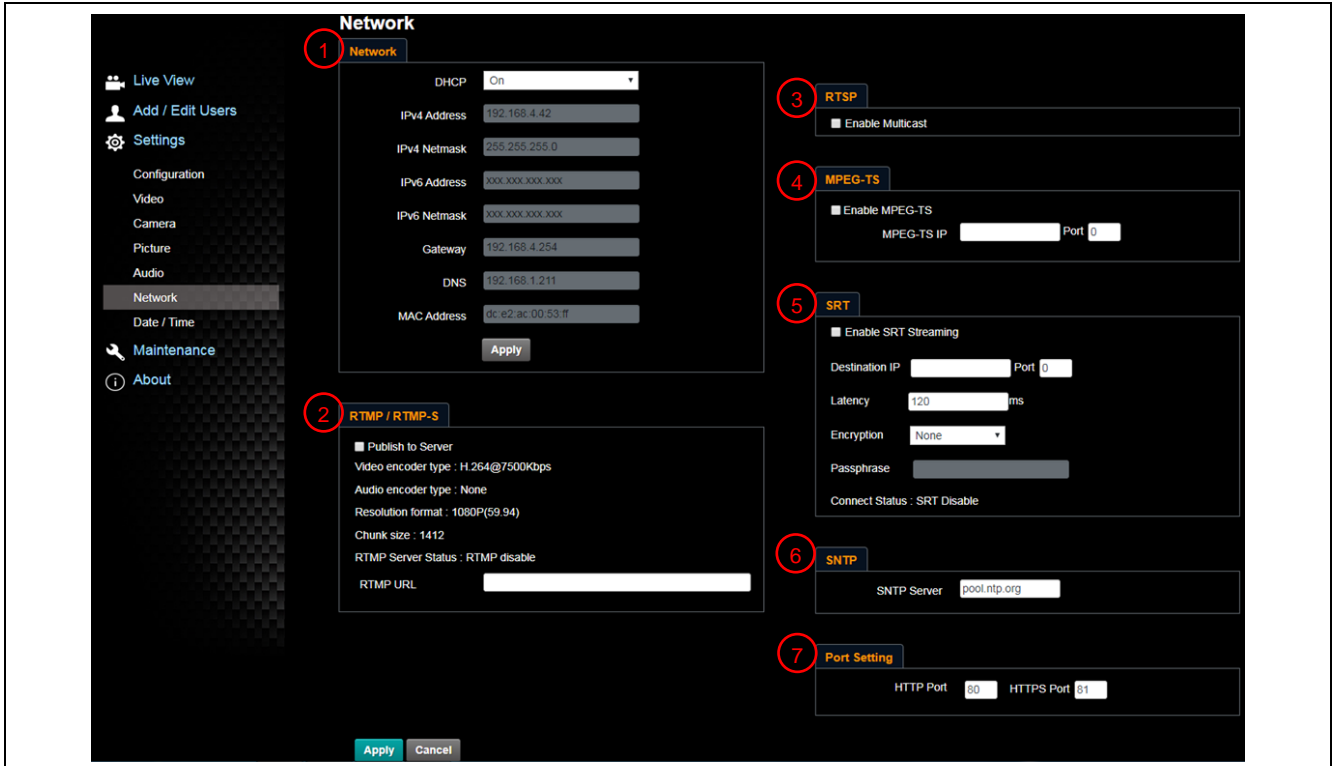

No	项目	功能说明
1	网络	摄影机网络设定。当 DHCP 功能关闭时，方进行修改设定。
2	RTMP/RTMP-S 设定	依服务平台所提供 RTMP/ RTMP-S 网址，复制在此 RTMP/ RTMP-S 连接地址，即可将摄影机画面推流至 RTMP/ RTMP-S 服务平台 如需上传至 YouTube 进行直播，请参考 6.2.8 设定-音频 先将音频功能开启
3	RTSP 设定	启用 / 停用 Multicast。当同时联机观看实时影像之联机人数超过 4 人时，建议开启 Multicast 功能
4	MPEG-TS 设定	<div data-bbox="560 1328 1452 1529" data-label="Image"> </div> <p>1. Port 需设定在 1024 以上，最高为 9999</p> <p>下列 port 已为摄影机使用，如设定该 port 可能无法正常联机</p> <p>8554, 8556, 8557, 8080, 9090, 1935</p>

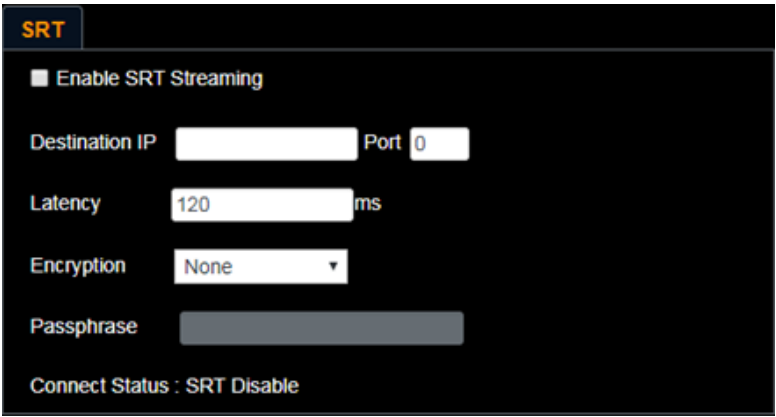
5	SRT 设定	 <ol style="list-style-type: none"> 请先设定 SRT 字段，再勾选开启 SRT 串流° 当开启 SRT 串流后，之后开机后会自动联机 埠号需设定在 1024 以上，最高为 9999 下列 port 已为摄影机使用，如设定该 port 可能无法正常联机 8554, 8556, 8557, 8080, 9090, 1935 延迟时间 20 至 8,000 微秒，默认值为 120 微秒
6	SNTP 设定	设定 SNTP 服务器地址
7	Port 设定	设定 HTTP 和 HTTPS 通讯端口，预设分别为 Port 80 和 Port 81 <说明> 当摄影机 DHCP 功能关闭时，方可进行修改设定

6.2.10 设定-时间

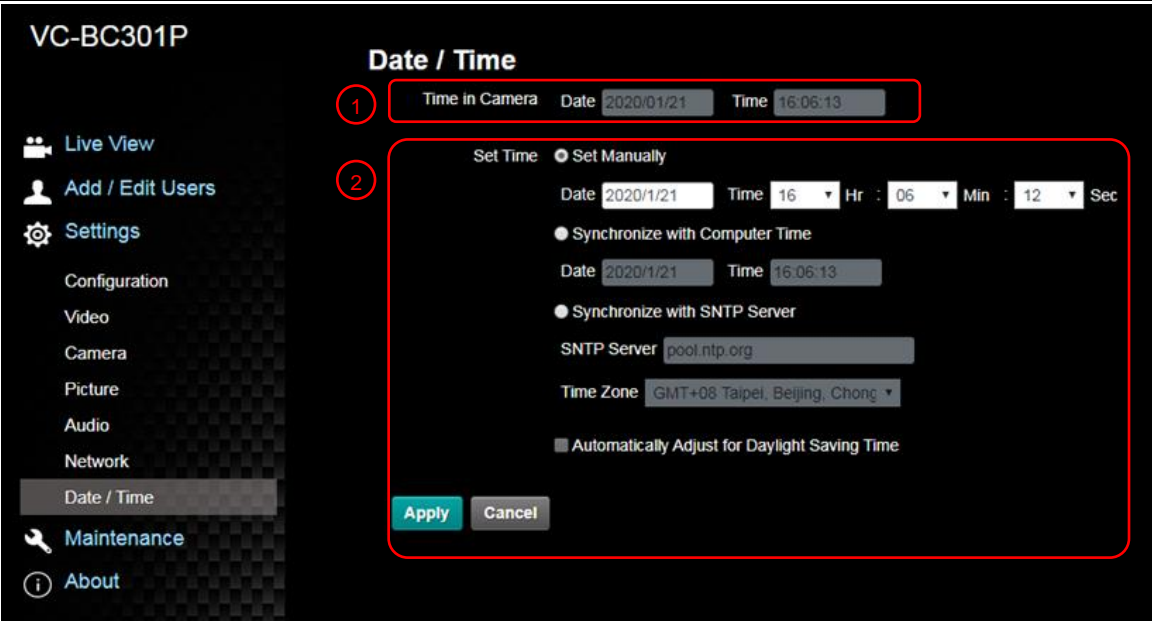
		
No	项目	功能说明
1	摄影机时间	显示当前摄影机日期与时间
2	时间设定	<ul style="list-style-type: none"> ■ 手动设定：自行手动设定时间 ■ 同步计算机时间：依计算机时间设定为摄影机时间 ■ 同步 SNTP 服务器：与 SNTP 服务器同步时间 <说明> SNTP 服务器地址：请至网络设定修改

6.2.11 设定-维护-韧体更新

		
No	项目	功能说明
1	韧体更新	可透过网页更新摄影机韧体，更新方式请至 Lumens 官网下载 FW 更新手册

6.2.12 设定-维护-事件记录

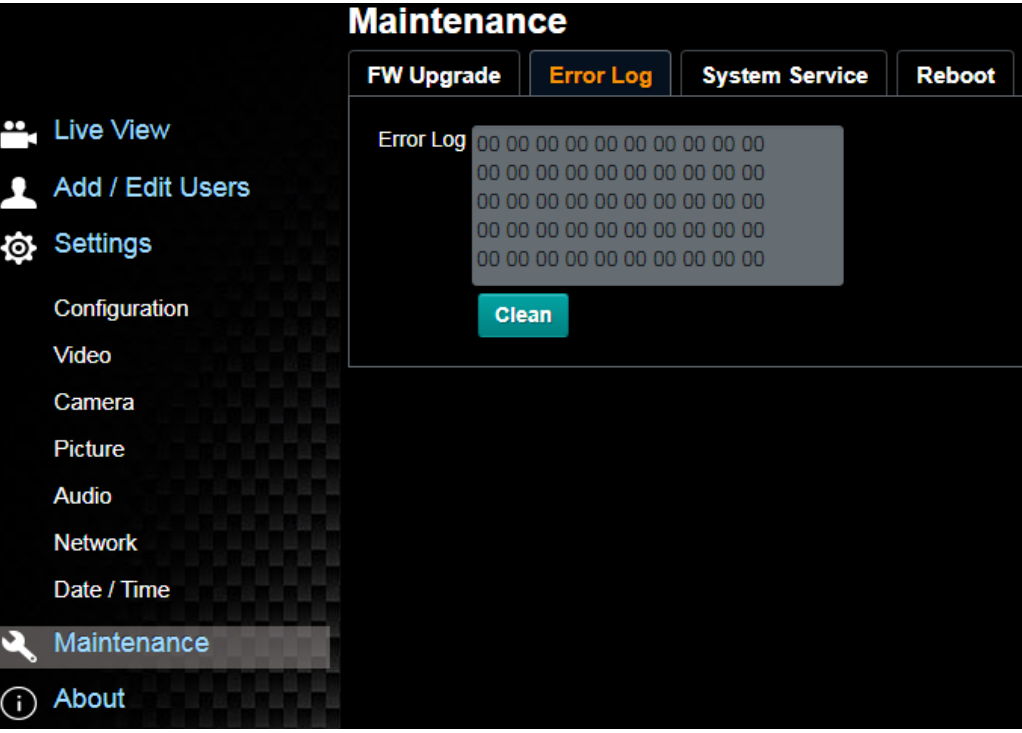
		
No	项目	功能说明
1	事件记录	若摄影机发生错误事件，会在此建立错误代码记录 <说明>若出现错误代码，可尝试清除以确认问题是否重复发生

6.2.13 设定-维护-系统服务

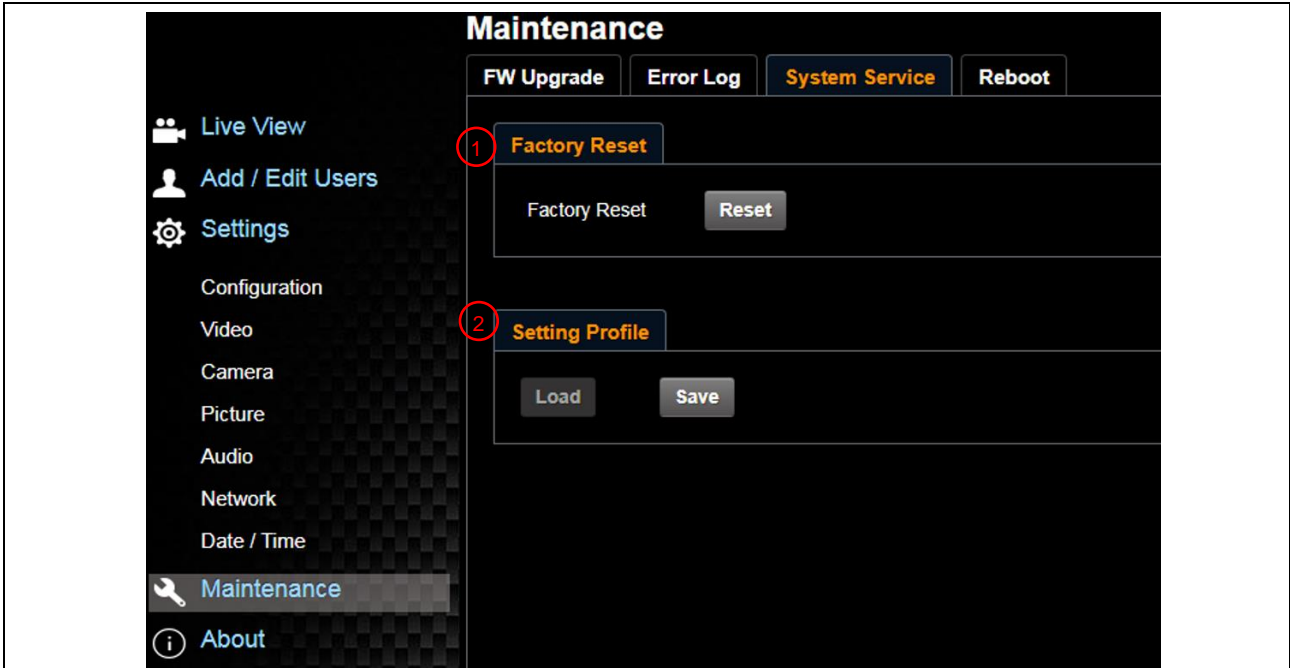

No	项目	功能说明
1	回复默认值	点选回复按钮，可将网页设定值恢复成出厂默认值
2	配置文件	可将网页设定参数导出计算机，并将该参数套载入至另一台摄影机

6.2.14 设定-维护-重启

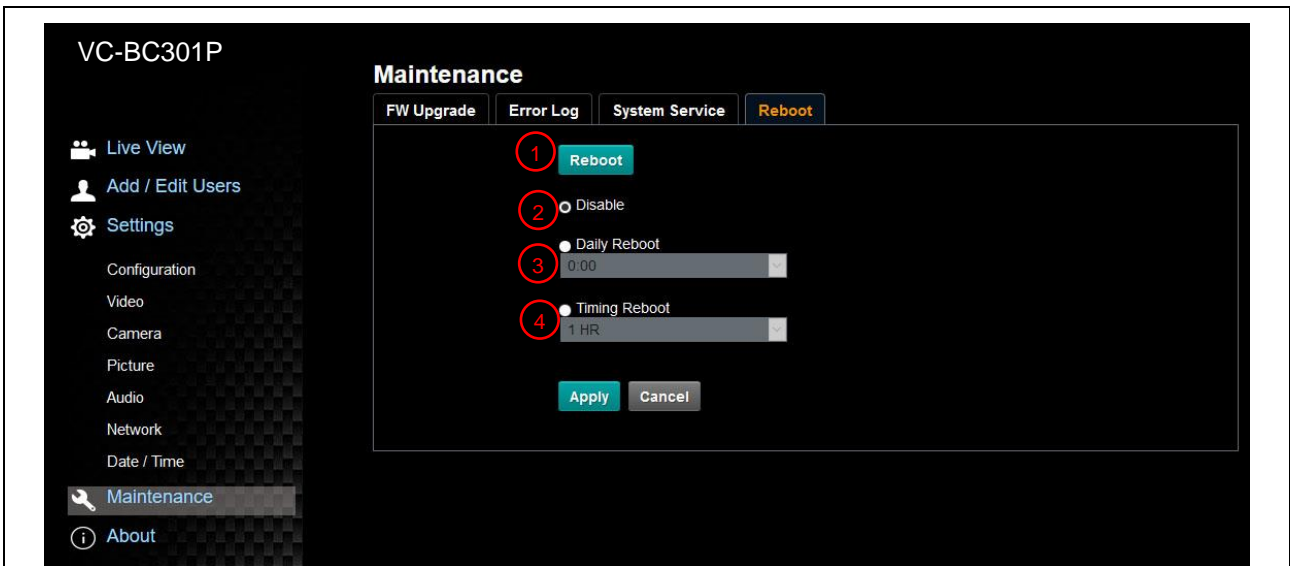

No	项目	功能说明
1	Reboot	立即重新启动
2	关闭	关闭重启设定
3	每日重启	设定每日重启时间 <说明>请先至 设定-时间 完成 SNTP 服务器同步，才能设定每日重启
4	定时重启	设定定时重启时间

6.2.15 关于

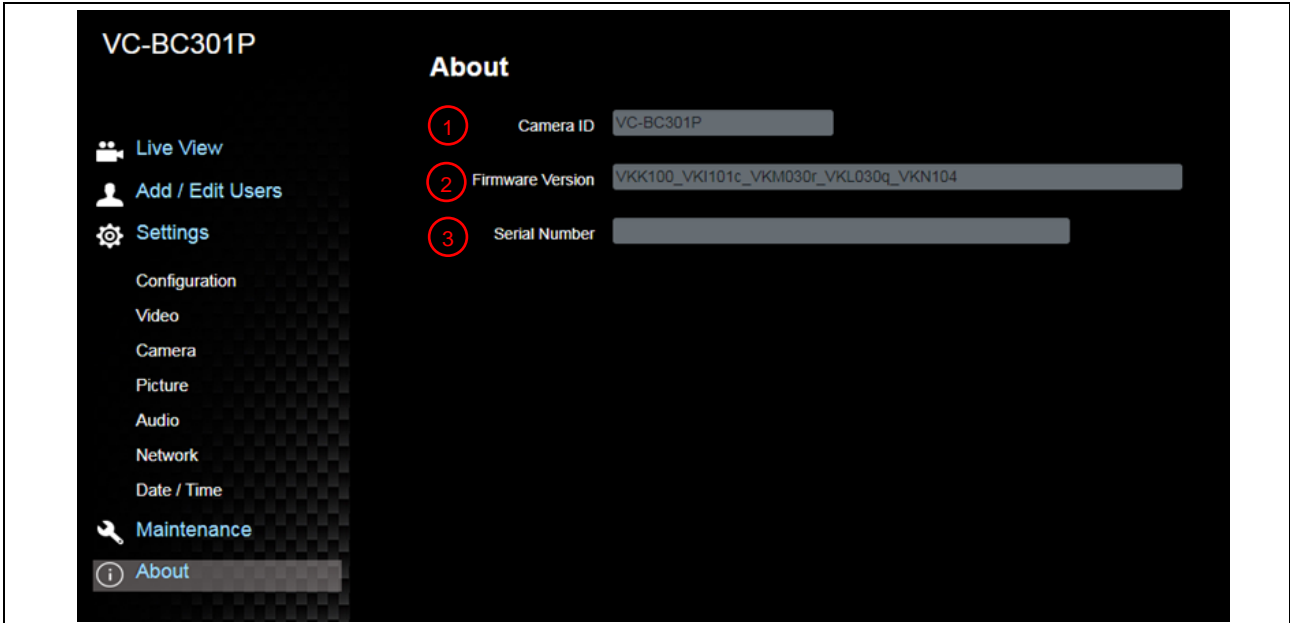

No	项目	功能说明
1	摄影机名称	显示目前摄影机的名称
2	韧体版本	显示摄影机的韧体版本
3	序号	显示摄影机序号

第 7 章 常见问题排除

本章说明使用 VC-BC301P 时常遭遇的问题，提供建议解决方案，仍无法解决问题时，请洽经销商或服务中心。

编号	问题	解决方法
1.	开机无电源	<ol style="list-style-type: none">1. 请确认有无插入电源线。2. 如使用 PoE 方式连接，请确认供电端为支持 IEEE 802.3af 标准的集线器
2.	VC-BC301P 无影像输出	<ol style="list-style-type: none">1. 检查电源或 PoE 供电是否正常。2. 确认输出讯号是否为串流输出。3. 如接屏幕，确认屏幕设备是否支持 4K 输出4. 更换线材确认是否线材故障。
3.	VC-BC301P 影像延迟严重	<ol style="list-style-type: none">1. 请尽量使用 4K, 1080p 或 720p 60/50 Hz 讯号，避免使用 25/30 Hz。
4.	RS-232 over IP 无法控制	<ol style="list-style-type: none">1. 请确认 Port 号(52381)设定正确2. 相关指令设定请至 Lumens 官网下载 Command Set 手册
5.	ONVIF 软件搜寻不到机台	请确认网页中[设定]>[视讯]> [摄像机名称](Camera ID)/ [摄像机位置](Location) 仅使用英文字母或数字，使用特殊字符及空格键会导致 ONVIF 软件搜寻不到机台。

第 8 章 安全指示

请务必遵循下列安全指示使用本产品：

1 操作

- 1.1 请依本产品建议的操作环境下使用，勿在水边或热源边使用
- 1.2 请勿将本产品倾斜或置于不稳定的推车、台面、或桌面上。
- 1.3 操作插头时，请清除插头上灰尘，切勿将本产品使用于多孔插头，以免产生火花或火灾。
- 1.4 请勿堵塞本产品外壳的沟槽或开孔，因其有通风及避免本产品过热。
- 1.5 请勿自行开启或移除外盖，因可能产生触电或其他危险，维修服务请洽合格服务人员。
- 1.6 如有下列情形，请将本产品的电源拔除，并洽合格服务人员进行维修服务：
 - 电源线有磨损或损坏时。
 - 本产品遭液体、雨、或水溅湿时。

2 安装

- 2.1 基于安全性考虑，请确认购买的标准吊挂架符合 UL 或 CE 安全认可，并且由代理商认可的技术人员进行安装。

3 存放

- 3.1 请勿将本产品的电线置于容易践踏之处，以免磨损或损坏电线或插头。
- 3.2 雷雨期间或长时间不用本产品时，请将电源插头拔下。
- 3.3 请勿将本产品或配件置于震动或发热的物体上。



4 清洁

- 4.1 清洁前请将所有接线拔下，使用干燥的布擦拭表面，切勿使用酒精或挥发性溶剂擦拭。

5 电池（若产品、配件含有电池）

- 5.1 更换电池时，请仅使用相同或同类型电池
- 5.2 丢弃电池或产品时，请依国家地区相关指示丢弃旧电池或产品

■ 安全措施

	此标志表示装置内含危险电压，可能造成电击危险。请勿擅自开盖，机内无供客户维修的零件，仅专业人员可进行维修。		此标志表示使用手册内含本装置之重要操作及维修指示。
-------------------------------------------------------------------------------------	-------------------------------------------------------	--------------------------------------------------------------------------------------	---------------------------

■ FCC 警告

This equipment has been tested and found to comply with the limits for a Class A digital device, pursuant to part 15 of the FCC Rules. These limits are designed to provide reasonable protection against harmful interference when the equipment is operated in a commercial environment.

Notice :

The changes or modifications not expressly approved by the party responsible for compliance could void the user's authority to operate the equipment..

本设备符合 FCC 规则第 15 部分的规定，本设备已经过测试，符合 A 类设备的限制。这些限制旨在为在商业环境操作设备提供合理的保护，以防止有害干扰。

■ IC 警语

This digital apparatus does not exceed the Class A limits for radio noise emissions from digital apparatus as set out in the interference-causing equipment standard entitled "Digital Apparatus," ICES-003 of Industry Canada.

Cet appareil numerique respecte les limites de bruits radioelectriques applicables aux appareils numeriques de Classe A prescrites dans la norme sur le material brouilleur: "Appareils Numeriques," NMB-003 edictee par l'Industrie.

■ EN55032 CE 警告

Operation of this equipment in a residential environment could cause radio interference.

警告：本设备在居住环境中使用可能会导致无线电干扰

版权资讯

版权所有© Lumens Digital Optics Inc.保留所有权利。

Lumens 为 Lumens Digital Optics Inc.正进行注册的商标。

若未获得 Lumens Digital Optics Inc.之书面同意，不得以任何方式复制、重制、或传送本档，除非因为购买本产品可复制本文件当备份。

为了持续改良产品，本文件内之信息可能变更，恕不另行通知。

为完整解释或描述本产品如何使用，其他产品或公司的名称可能会出现在本手册中，因此没有侵权之意。

免责声明：对于本档可能之技术或编辑错误或遗漏；提供本文件、使用或操作本产品而产生意外或关连性的损坏，Lumens Digital Optics Inc. 恕不负责。